

**Dell Projektor interaktywny
S560P/ S560T
Podręcznik użytkownika**



Uwagi, ostrzeżenia i przestrogi



UWAGA: UWAGA zawiera ważne informacje, które pomagają w lepszym użytkowaniu projektora.



OSTRZEŻENIE: OSTRZEŻENIE wskazuje możliwość potencjalnego uszkodzenia sprzętu lub utratę danych, w przypadku niezastosowania się do instrukcji.



PRZESTROGA: PRZESTROGA informuje o możliwości uszkodzenia mienia, odniesienia obrażeń osobistych lub śmierci.

Informacje zawarte w tym dokumencie mogą ulec zmianie bez wcześniejszego powiadomienia.

© 2016 Dell Inc. Wszelkie prawa zastrzeżone.

Powielanie tych materiałów w jakikolwiek sposób bez pisemnej zgody firmy Dell Inc. jest bezwzględnie zabronione.

Znaki towarowe użyte w tekście: Dell i logo DELL to znaki towarowe firmy Dell Inc.; DLP i logo DLP to znaki towarowe firmy TEXAS INSTRUMENTS INCORPORATED; Microsoft i Windows to znaki towarowe lub zastrzeżone znaki towarowe firmy Microsoft Corporation w Stanach Zjednoczonych i/lub w innych krajach.

W tym dokumencie mogą być użyte inne znaki towarowe i nazwy handlowe w odniesieniu do podmiotów roszczących sobie prawa do marki i nazw lub ich produktów. Dell Inc. nie rości sobie praw do żadnych zastrzeżonych znaków towarowych ani nazw handlowych innych niż jej własne.

Model: Projektor Dell S560P/S560T

Czerwiec 2016 Rev. A00

Spis treści

1	Informacje o projektorze Dell	5
	Zawartość opakowania projektora	5
	Widok z góry i dołu projektora	7
	Połączenia projektora	8
	Regulacja rozmiaru obrazu	10
	Pilot zdalnego sterowania	12
2	Korzystanie z pióra interaktywnego (tylko w przypadku projektora S560P)	16
	Wymagania systemowe	16
	Informacje o piórze interaktywnym	17
	Wymiana końcówek pióra interaktywnego	18
	Wymiana baterii pióra interaktywnego	19
	Używanie pióra interaktywnego z S560P	20
	Ustawienie obszaru dotyku	21
	Kalibracja pióra	23
3	Używanie pióra interaktywnego (tylko dla S560T)	24
	Wymagania systemowe	24
	Ustawienia interaktywnego dotyku	25
	Używanie interaktywnego dotyku z S560T	25
	Ustawienie obszaru dotyku	27
	Kalibracja interaktywnego dotyku	29
	Używanie S560T i tablica suchościernalna	30
4	Podłączanie adaptera wyświetlania bezprowadowego	31
	Instalacja adaptera wyświetlania bezprowadowego	31
	Konfigurowanie adaptera wyświetlania bezprowadowego	32

5	Rozwiązywanie problemów	33
	Rozwiązywanie problemów.	33
	Objaśnienie sygnałów	37
6	Konserwacja	38
	Wymiana lampy.	38
	Wymiana baterii w pilocie	40
7	Specyfikacje	41
8	Informacje dodatkowe	45
9	Kontakt z firmą Dell	46

1

Informacje o projektorze Dell

W skład zestawu wchodzi wszystkie elementy przedstawione poniżej. Sprawdź, czy dostępne są wszystkie elementy i kontakt z firmą Dell, jeśli czegoś brakuje.

Zawartość opakowania projektora

Zawartość opakowania

Kabel zasilający

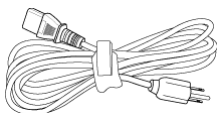

Kabel VGA 5 m (VGA do VGA)

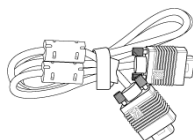

Pilot zdalnego sterowania



Baterie AAA (2 dla S560T; 6 dla S560P)



Płyta CD, Podręcznik użytkownika i dokumentacja

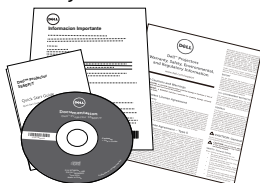

5 m kabel Mini (USB-A do Mini B)

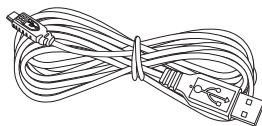

Zawartość opakowania (tylko S560P)

Pióro interaktywne (2 szt.)/
Nasadka końcówki pióra (4 szt.)

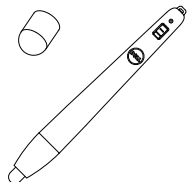

Pasek na rękę (2 szt.)



Zawartość opakowania (tylko S560T)

Moduł dotykowy

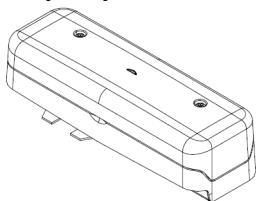

2 m kabel zasilający prąd stały do
prądu stały (dla modułu dotykowego)

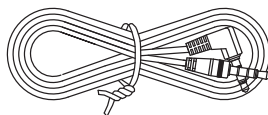

Pióro pasywne (2 szt.)/ Końcówka
pióra (2 szt.)

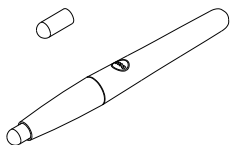

Zestaw płyty podstawy modułu
dotykowego

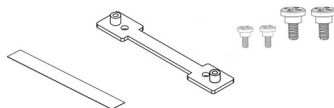

Widok z góry i dołu projektora

Widok z góry

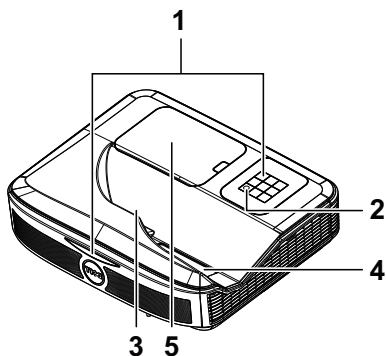

Widok z dołu

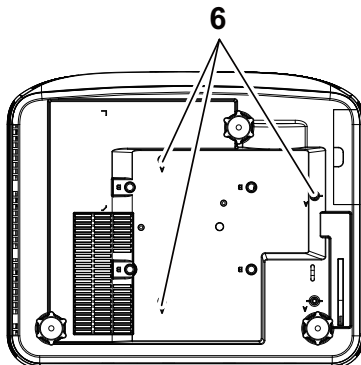

-
- | | |
|---|---------------------------------------|
| 1 | Odbiorniki podczerwieni (IR) |
| 2 | Przycisk zasilania |
| 3 | Aparat |
| 4 | Obiektyw |
| 5 | Pokrywa lampy |
| 6 | Otwory montażowe do montażu ściennego |
-
- A: Zestaw do montażu ściennego Dell S560
B: Uniwersalny zestaw do montażu ściennego
-



UWAGA: Otwór na śrubę do montażu ściennego M4 x 4. Zalecany moment obrotowy < 15 kgf-cm.

Połączenia projektora

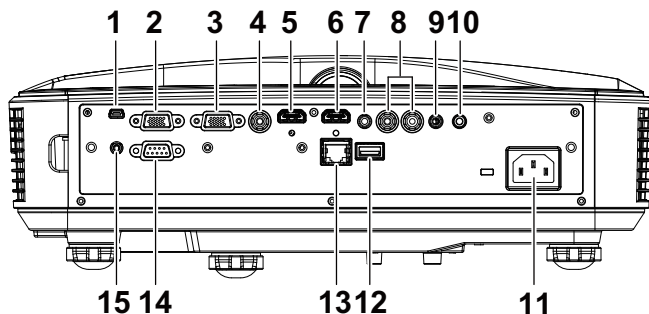

1	Mini USB (mini typu B)	9	Złącze mikrofonu
2	Złącze wyjścia VGA (złącze przelotowe monitora)	10	Złącze wyjścia audio
3	Złącze wejścia VGA	11	Złącze przewodu zasilającego
4	Złącze Composite Video	12	Złącze A USB
5	Złącze HDMI 2	13	Złącze RJ 45
6	Złącze HDMI 1	14	Złącze RS232
7	Złącze wejścia audio	15	Zasilanie modułu dotykowego
8	Złącze audio RCA		

△ OSTRZEŻENIE: Przed rozpoczęciem jakichkolwiek procedur opisanych w tej części należy wykonać Instrukcje bezpieczeństwa zgodnie z opisem na stronie 9.

OSTRZEŻENIE: Instrukcje bezpieczeństwa

- 1 Nie należy używać projektora w pobliżu urządzeń, które wytwarzają duże ilości ciepła.
- 2 Nie należy używać projektora w miejscach o nadmiernym zapyleniu. Pył może spowodować awarię systemu i automatyczne wyłączenie projektora.
- 3 Należy sprawdzić, czy projektor jest zamontowany w dobrze wentylowanym miejscu.
- 4 Nie należy blokować szczelin wentylacyjnych projektora.
- 5 Należy upewnić się, że projektor działa w zakresie temperatur otoczenia (5 °C do 40 °C).
- 6 Nie należy próbować dotykać wylotów wentylacji, ponieważ po włączeniu projektora lub zaraz po jego wyłączeniu, mogą być one bardzo gorące.
- 7 Nie należy zaglądać w obiektyw w czasie włączenia projektora, ponieważ może to spowodować obrażenia oczu.
- 8 Nie należy umieszczać żadnych obiektów w pobliżu lub z przodu projektora albo przykrywać obiektyw, gdy jest włączony projektor, ponieważ ciepło może spowodować roztopienie obiektu lub poparzenie.
- 9 Nie należy używać do wycierania obiektywu alkoholu.



UWAGA:

- Nie należy próbować wykonywać samego montażu na ścianie. Powinien to zrobić wykwalifikowany technik.
- Zalecany zestaw do montażu projektora na ścianie. Dalsze informacje można uzyskać na stronie sieci web pomocy Dell pod adresem **dell.com/support**.
- Dalsze informacje znajdują się w dostarczonym z projektorem dokumencie Informacje dotyczące bezpieczeństwa.
- Projektor S560P/ S560T można używać wyłącznie wewnątrz pomieszczeń.

Regulacja rozmiaru obrazu

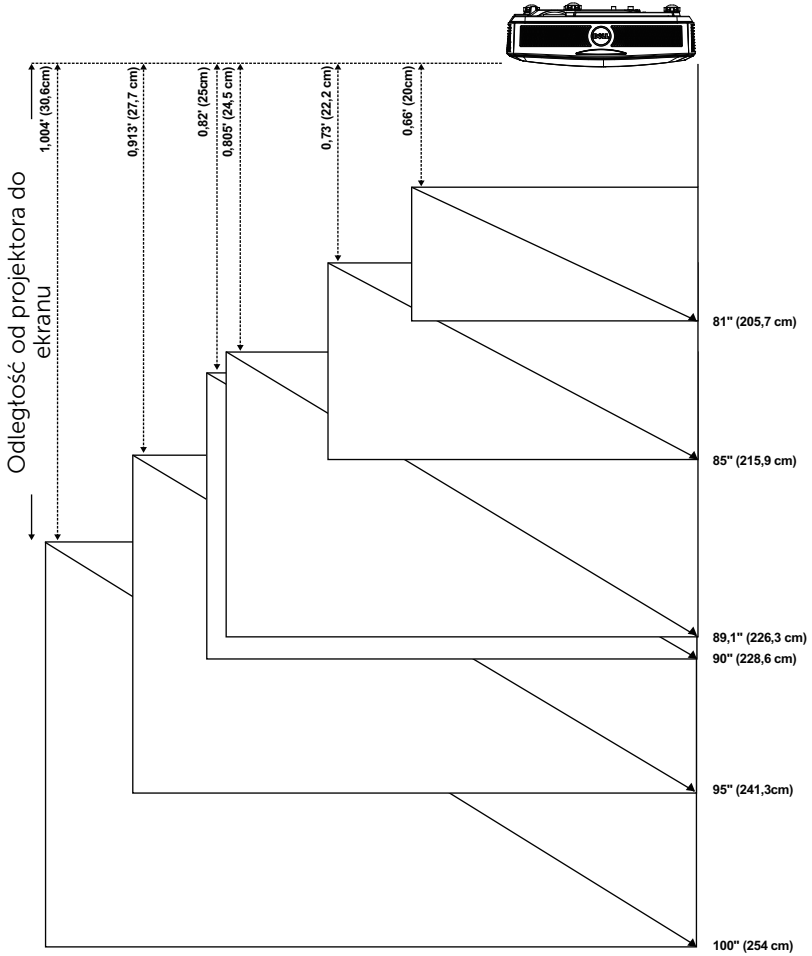



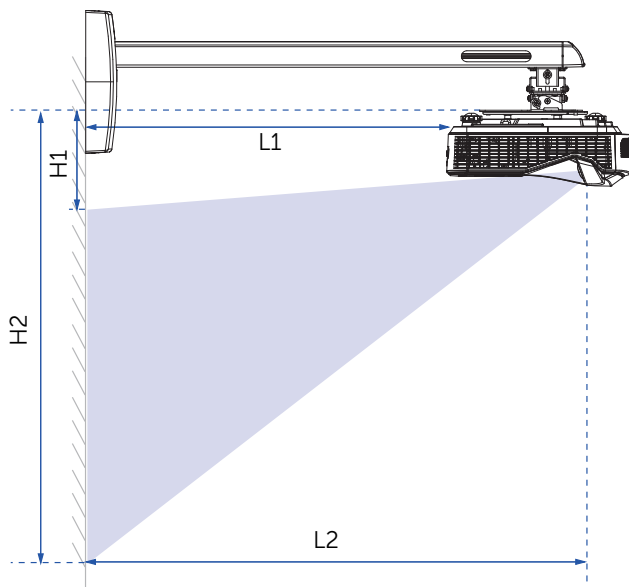

Regulacja kształtu obrazu



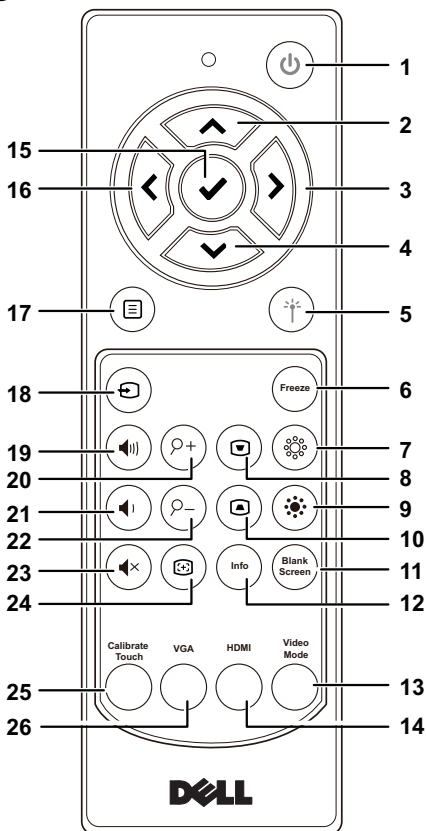



Wielkość ekranu						H1	H2	L1		L2			
Przekątna		Szerokość		Wysokość				szeroki		szeroki			
cale	mm	cale	mm	cale	mm	cale	mm	cale	mm	cale	mm		
81	2057	71	1793	40	1009	6	145	45	1153	8	200	18	452
85	2159	74	1882	42	1059	6	154	48	1212	9	222	19	474
89,1	2263	78	1972	44	1110	6	163	50	1273	10	245	20	497
90	2286	78	1992	44	1121	7	165	51	1286	10	250	20	502
95	2413	83	2103	47	1183	7	177	54	1360	11	278	21	530
100	2540	87	2214	49	1245	7	188	56	1434	12	306	22	558













Pilot zdalnego sterowania



1	Zasilanie 	Włączanie lub wyłączenie projektora.
2	W górę 	Naciśnij, aby poruszać się w obrębie elementów OSD (Menu ekranowe).
3	W prawo 	Naciśnij, aby poruszać się w obrębie elementów OSD (Menu ekranowe).
4	W dół 	Naciśnij, aby poruszać się w obrębie elementów OSD (Menu ekranowe).

5	Lasер 	Skieruj pilota zdalnego sterowania w ekran, naciśnij i przytrzymaj przycisk lasera w celu uaktywnienia światła lasera.  PRZESTROGA: Nie należy patrzeć w punkt lasera, gdy jest aktywny. Nie wolno kierować lasera w oczy innych osób.
6	Zatrzymaj	Naciśnij, aby wstrzymać obraz ekranowy, a następnie naciśnij ponownie „Zatrzymaj”, aby zakończyć zatrzymywanie obrazu.
7	Jasność + 	Naciśnij w celu zwiększenia jasności.
8	Regulacja Keystone + 	Naciśnij, aby wyregulować zniekształcenie obrazu spowodowane przez odchylenie projektora od osi ekranu (+/- 40 stopni).
9	Jasność - 	Naciśnij w celu zmniejszenia jasności.
10	Regulacja Keystone - 	Naciśnij, aby wyregulować zniekształcenie obrazu spowodowane przez odchylenie projektora od osi ekranu (+/- 40 stopni).
11	Pusty ekran	Naciśnij, aby przetączyć pomiędzy wyświetlaniem pustego, białego i czarnego ekranu oraz w celu powrotu do prezentacji.
12	Informacja	Naciśnij, aby wyświetlić informacje o projektorze.
13	Tryb Video	Projektor został wstępnie skonfigurowany w celu optymalizacji wyświetlania danych (slajdy prezentacji) lub video (filmy, gry, itd.). Naciśnij przycisk Tryb Video , aby przetączyć się pomiędzy Presentation mode (Tryb prezentacja) , Bright mode (Tryb jasny) , Movie mode (Tryb film) , sRGB lub Custom mode (Tryb własne) . Pojedyncze naciśnięcie przycisku Tryb Video pokazuje bieżący tryb wyświetlania. Kolejne naciśnięcia przycisku Tryb Video przetaczają pomiędzy trybami.
14	HDMI	Naciśnij, aby wybrać źródło HDMI.
15	Enter 	Naciśnij w celu potwierdzenia wyboru.

16	W lewo 	Naciśnij, aby poruszać się w obrębie elementów OSD (Menu ekranowe).
17	Menu 	Naciśnij w celu uaktywnienia OSD.
18	Źródło 	Naciśnij w celu przełączenia między źródłami VGA, Composite, HDMI-1 i HDMI-2.
19	Zwiększenie głośności 	Naciśnij w celu zwiększenia głośności.
20	Zoom + 	Naciśnij w celu powiększenia obrazu.
21	Zmniejszenie głośności 	Naciśnij w celu zmniejszenia głośności.
22	Zoom - 	Naciśnij w celu zmniejszenia obrazu.
23	Wyciszenie 	Ten przycisk służy do wyłączenia i włączania głośnika projektora.
24	Automatyczna regulacja 	Naciśnij, aby automatycznie wyregulować wyświetlany obraz.
25	Kalibracja dotyku	Naciśnij w celu kalibracji dotyku dla uzyskania lepszej dokładności.
		 UWAGA: Wymagany program narzędziowy do wykonania ustawień.
26	VGA	Naciśnij, aby wybrać źródło VGA.

Zakres działania pilota zdalnego sterowania

Zakres działania	
Kąt	$\pm 30^\circ$
Vzdálenost	7 m

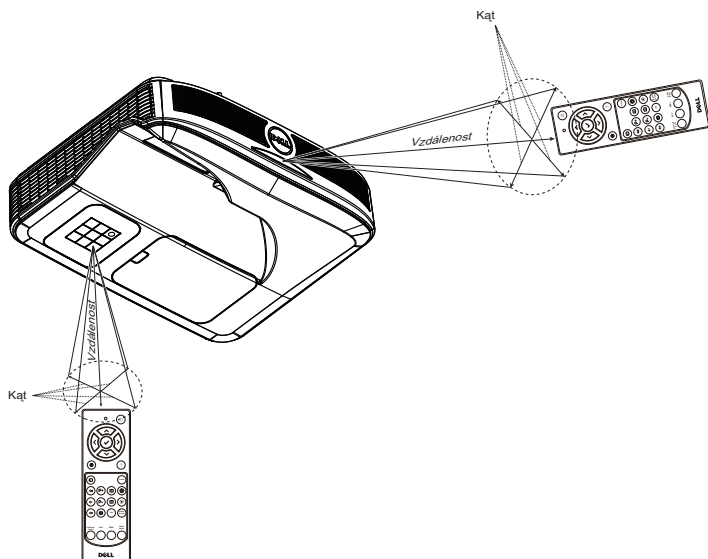

UWAGA: Rzeczywisty zakres działania może się lekko różnić od pokazanego w diagramie. Słabo naładowane baterie także mogą utrudniać prawidłowe sterowanie projektorem.

2

Korzystanie z pióra interaktywnego (tylko w przypadku projektora S560P)

Projektor S560P wyświetla na tablicy obraz pulpitu podłączonego komputera i działa jak urządzenie wejścia komputera. Z tablicy można wykonywać nawigację, wybieranie i interakcję z programami komputera.

S560P to projektor interaktywny wykorzystujący pióro. Pobierz i zainstaluj Interaktywny program narzędziowy Dell S560x do pierwszych ustawień i kalibracji interaktywności.

Wymagania systemowe



UWAGA: Komputer musi spełniać następujące, minimalne wymagania systemowe:

System operacyjny	Ilość obsługiwanych punktów dotyku	Instalacja programu S560x Interactive Utility ^{*1}	
		Pierwsze ustawienia	Przy kolejnych użyciach
Windows 7/8/10	10 punktów dotykowych	Obsługiwane ^{*3}	Niewymagane
MAC OS X (10.7~10.11)	1 punkt dotykowy ^{*4}	Obsługiwane	Wymagany, zainstaluj program narzędziowy do ustawień na wszystkich komputerach Mac OS w celu ich używania z S560P
ChromeBook	10 punktów dotykowych	Nieobsługiwany, użyj komputera z systemem operacyjnym Windows lub Mac OS do wykonania pierwszej konfiguracji dla S560P	Niewymagane

*1 : Użyj program S560x Interactive Utility z dostarczonej płyty CD lub pobierz go ze strony sieci web pomocy Dell

*2 : Nieobstugiwany, użyj komputera z systemem operacyjnym Windows lub Mac OS do wykonania pierwszej konfiguracji dla S560P

*3 : Wymagana jest instalacja .NET Framework 4.0

*4 : Mac OS obsługuje tylko 1 punkt dotykowy



UWAGA: Dla zapewnienia lepszej dokładności, przed kalibracją należy ustawić na tryb wyświetlania "Tylko projektor". W celu uzyskania dalszych, szczegółowych informacji o funkcji dotyku i kalibracji w różnych trybach wyświetlania, przejdź do "Instrukcja ustawień dotyku S560T" Rozwiązywanie problemów P2.

Informacje o piórze interaktywnym

Pióro interaktywne pozwala użytkownikowi na interakcję z wyświetlaną treścią w ten sam sposób, jak przy użyciu myszy.

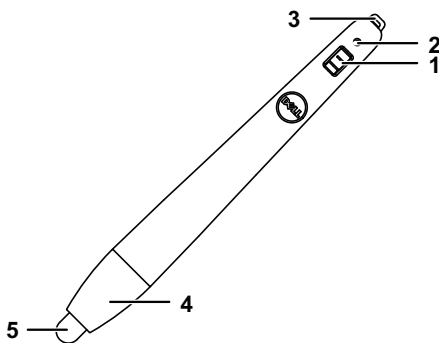

1	Przełącznik zasilania
2	Wskaźnik zasilania Po włączeniu pióra wskaźnik zasilania miga przez kilka sekund, a następnie gaśnie. Zielony: normalne działanie Czerwony: niski poziom naładowania baterii Brak podświetlenia: bateria jest rozładowana
3	Uchwyt paska na rękę
4	Dostęp do wnęki baterii. Przekręć, aby otworzyć i wymienić baterie.
5	Końcówka pióra

Wymiana końcówek pióra interaktywnego



UWAGA: Jeśli końcówka pióra zostanie uszkodzona lub przestanie prawidłowo działać, należy ją wymienić.

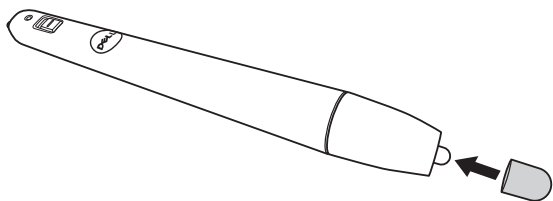
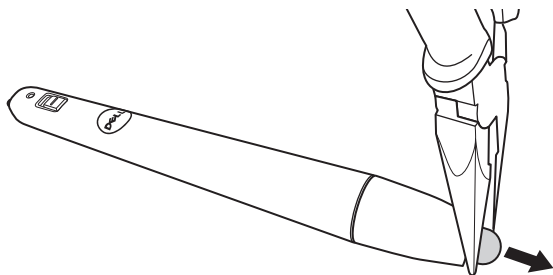

Wymiana baterii pióra interaktywnego

 **UWAGA:** Gdy poziom naładowania baterii stanie się niski, wskaźnik LED będzie migał na czerwono po włączeniu pióra. Baterie należy wymienić na dwie nowe baterie AAA.

1 Aby uzyskać dostęp do wnętrza baterii, przekręć głowicę pióra w celu jej otwarcia.

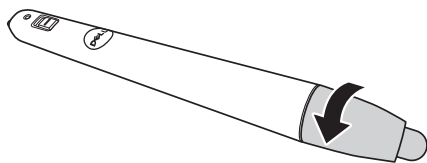

2 Włóż baterie i dopasuj ich bieguny, zgodnie z oznaczeniami na głowicy pióra.

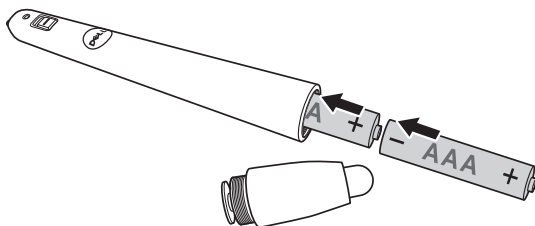

 **UWAGA:** Należy unikać mieszania różnych typów baterii i używania razem baterii nowych i starych.

3 Załóż ponownie głowicę pióra, przekręć ją do całkowitego zamknięcia wnętrza baterii.

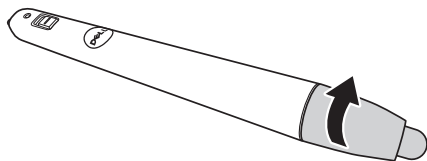

Używanie pióra interaktywnego z S560P

Czynność 1: Podłącz komputer do projektora używając kabla HDMI/ VGA w celu wyświetlenia obrazu. Podłącz kabel USB w celu użycia w trybie interaktywnym. Jeśli używany jest Mac OS, uruchom program interaktywny S560x w celu wykonania konfiguracji pióra.

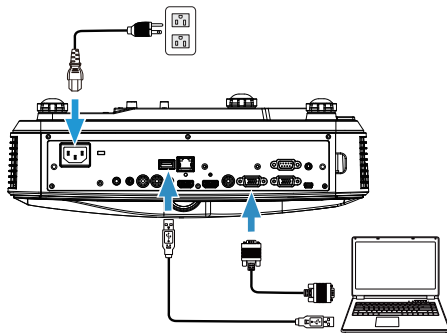

Czynność 2. Uruchom interaktywny program narzędziowy Dell S560x, użytkownicy mogą wybrać domyślny tryb interaktywny (👉), aby korzystać z wielodotyku. Przetęć na tryb aktywnego pióra dla S560P.

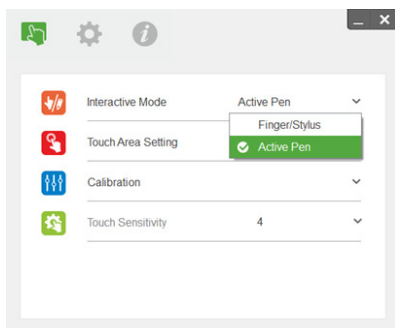

Dla Mac OSX obsługiwany jest tylko jeden punkt dotyku



UWAGA: Dla komputera Mac OS, należy uruchomić interaktywny program narzędziowy Dell S560x.

Ustawienie obszaru dotyku

Przetłącz na tryb wyświetlania "Tylko projektor".

1 Wybór opcji Ręczne ustawienie obszaru dotyku:

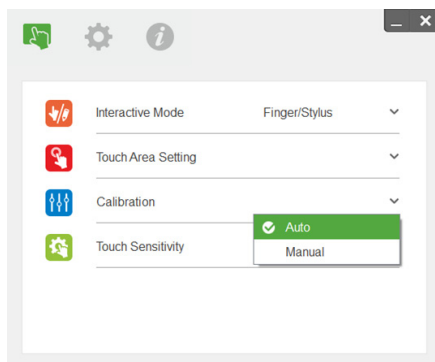

UWAGA:

- Zakończ wszystkie programy
- Zmniejsz światło otoczenia
- Nie zasłaniaj lub nie potrząśnij obiektywem podczas ustawiania obszaru dotyku
- Sprawdź, czy obraz projektora jest czysty. Jeśli nie, wyreguluj ostrość, aby wyostrzyć obraz
- Jeśli pojawi się komunikat błędu, przetłącz na Ręczne ustawienie obszaru dotyku.

2 Wybór opcji Ręczne ustawienie obszaru dotyku:

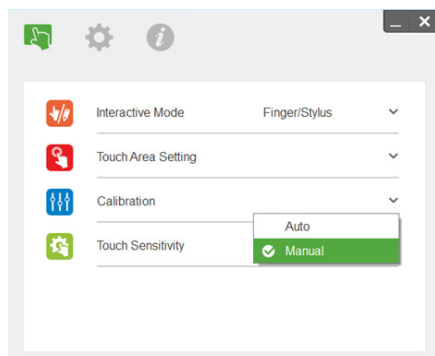

- 2-1** Po przechwyceniu wyświetlanego obrazu przez kamerę, pojawi się pomocnicze okno Obszar dotyku. Jeśli przechwycony obraz nie jest wystarczająco wyraźny, wybierz ponownie "Wybór tryby światła otoczenia" z "Automatyczny" na "Rozjaśnij" lub "Przyciemnij", zgodnie z rzeczywistymi warunkami światła otoczenia.

Przypomnienie: Przechwycony obraz pokazuje rzeczywisty widok kamery, odwrócony w odniesieniu do wyświetlanego obrazu. Na przykład: P1 to dolny, prawy róg, P2 to dolny, lewy róg, itd.

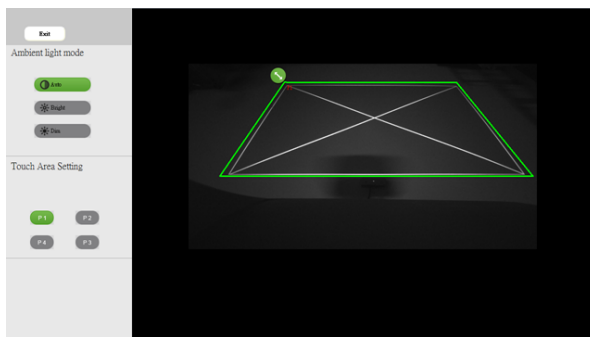

2-2 Dokładna regulacja granicy wyświetlania

Czynność 1: Kliknij P1, przeciągnij myszą P1 do górnego, lewego rogu. Wyrównaj regulowaną, szarą strefę z wyświetlaną białą ramką.

Czynność 2: Wyrównaj odpowiednio P2 do P4; wyrównywania zielona strefa powinna całkowicie zachodzić za the wyświetlaną białą ramką.

Czynność 3: Na koniec, sprawdź ponownie, czy zielona ramka całkowicie zachodzi za wyświetlaną białą ramką. Jeśli nie, ponownie wykonaj dokładną regulację.

- 2-3** Gdy obszar dotyku będzie prawidłowo ustalony, kliknij przycisk wyjścia.

Kalibracja pióra

- 1 Przetącz na tryb wyświetlania "Tylko projektor".
- 2 Wykonaj kalibrację dotyku w S560P wykorzystując interaktywny program narzędziowy S560x (Win, Mac).
- 3 Wybierz automatyczna kalibrację podczas uruchomienia interaktywnego programu narzędziowego S560X.

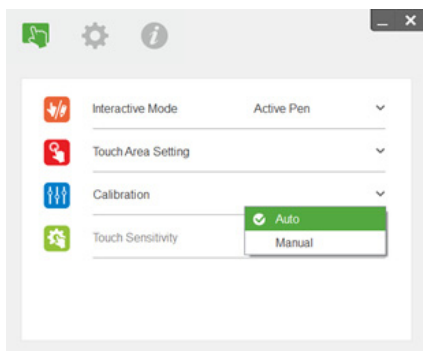

UWAGA: Jeśli pojawi się pomocniczy komunikat błędu, wykonaj ponownie wymienione poniżej czynności w celu rozwiązania problemu i wykonania automatycznej kalibracji.

- Zamknij wszystkie programy
- Zmniejsz światło otoczenia
- Nie zasłaniaj lub nie potrząsaj obiektywem podczas kalibracji
- Sprawdź, czy wyświetlany obraz jest wyraźny, jeśli nie, wyreguluj ostrość, aby wyostrzyć obraz

Jeśli automatyczna kalibracja nie powiedzie się, wykonaj ustawienia poprzez użycie funkcji 'ręczna kalibracja'.

- 4 Wybierz Ręczna kalibracja i wykonaj czynności wykonania kalibracji. Aby uzyskać lepszą dokładność, zaleca się używanie opcji Ręczna kalibracja.

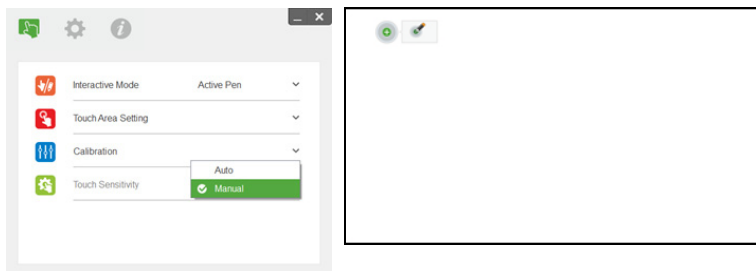

3

Używanie pióra interaktywnego (tylko dla S560T)

Projektor S560T wyświetla na tablicy obraz pulpitu podłączonego komputera i działa jak urządzenie wejścia komputera. Z tablicy można wykonywać nawigację, wybieranie i interakcję z programami komputera.

Projektor S560T to 10-punktowy, wielodotykowy projektor interaktywny. W celu wykonania ustawień funkcji interaktywnej, zainstaluj moduł dotykowy zgodnie z opisem w części 'Instrukcja ustawień dotyku'. Interaktywny program narzędziowy Dell S560x, który znajduje się na płycie CD i można go pobrać ze strony sieci web pomocy Dell, należy także użyć podczas pierwszych ustawień i kalibracji.

Wymagania systemowe



UWAGA: Komputer musi spełniać następujące, minimalne wymagania systemowe:

System operacyjny	Ilość obsługiwanych punktów dotyku	Instalacja programu S560x Interactive Utility ^{*1}	
		Pierwsze ustawienia	Przy kolejnych użyciach
Windows 7/8/10	10 punktów dotykowych	Obsługiwane ^{*3}	Niewymagane
MAC OS X (10.7~10.11)	1 punkt dotykowy ^{*4}	Obsługiwane	Wymagane, zainstaluj program narzędziowy konfiguracji we wszystkich komputerach Mac OS, aby używać go z S560T
ChromeBook	10 punktów dotykowych	Nieobsługiwany, użyj komputera z systemem operacyjnym Windows lub Mac OS do wykonania pierwszej konfiguracji dla S560T	Niewymagane

*1 : Użyj program S560x Interactive Utility z dostarczonej płyty CD lub pobierz go ze strony sieci web pomocy Dell

*2 : S560T przy pierwszym użyciu należy wyrównać i skalibrować, należy sprawdzić czy został dokończony proces instalacji

*3 : Wymagana jest instalacja .NET Framework 4.0

*4 : Mac OS obsługuje tylko 1 punkt dotykowy



UWAGA: Dla zapewnienia lepszej dokładności, przed kalibracją należy ustawić na tryb wyświetlania "Tylko projektor". W celu uzyskania dalszych, szczegółowych informacji o funkcji dotyku i kalibracji w różnych trybach wyświetlania, przejdź do "Instrukcja ustawień dotyku S560T" Rozwiązywanie problemów P2.

Ustawienia interaktywnego dotyku

W celu wykonania ustawień funkcji interaktywnej, zainstaluj moduł dotykowy zgodnie z opisem w części 'Instrukcja ustawień dotyku'.

Używanie interaktywnego dotyku z S560T

Czynność 1: Podłącz komputer do projektora używając kabla HDMI/ VGA w celu wyświetlenia obrazu. Podłącz kabel USB w celu użycia w trybie interaktywnym. Podczas używania Mac OS, uruchom interaktywny program narzędziowy S560x do ustawienia funkcjonalności dotyku.

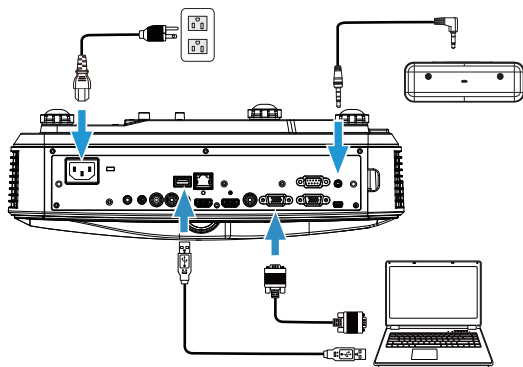

Czynność 2:

Poprzez uruchomienie interaktywnego programu narzędziowego Dell S560x, użytkownicy mogą wybrać domyślny tryb interaktywny (), aby korzystać z wielodotyku. Przetłącz na tryb Palec/Rysik dla S560T z interaktywnym dotykiem modułu dotykowego.

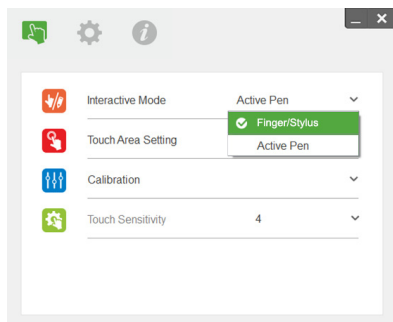

Dla systemu Mac OS X dostępny jest tylko pojedynczy dotyk.



UWAGA: Dla komputera Mac OS, należy uruchomić interaktywny program narzędziowy Dell S560x.

Ustawienie obszaru dotyku

Przetłącz na tryb wyświetlania "Tylko projektor".

1 Wybór opcji Ręczne ustawienie obszaru dotyku:

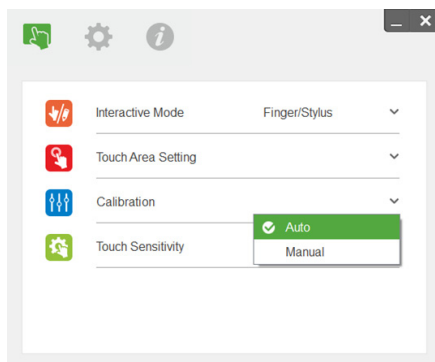

UWAGA:

- Zakończ wszystkie programy
- Zmniejsz światło otoczenia
- Nie zasłaniaj lub nie potrząśnij obiektywem podczas ustawiania obszaru dotyku
- Sprawdź, czy obraz projektora jest czysty. Jeśli nie, wyreguluj ostrość, aby wyostrzyć obraz
- Jeśli pojawi się komunikat błędu, przetłącz na Ręczne ustawienie obszaru dotyku.

2 Wybór opcji Ręczne ustawienie obszaru dotyku:

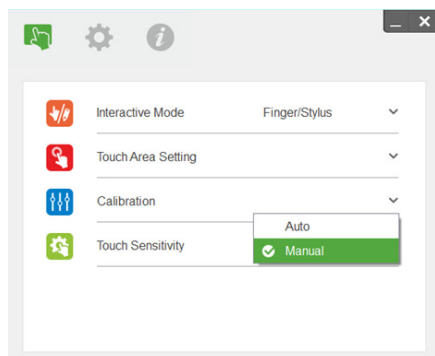

- 2-1** Po przechwyceniu wyświetlanego obrazu przez kamerę, pojawi się pomocnicze okno Obszar dotyku. Jeśli przechwycony obraz nie jest wystarczająco wyraźny, wybierz ponownie "Wybór tryby światła otoczenia" z "Automatyczny" na "Rozjaśnij" lub "Przyciemnij", zgodnie z rzeczywistymi warunkami światła otoczenia.

Przypomnienie: Przechwycony obraz pokazuje rzeczywisty widok kamery, odwrócony w odniesieniu do wyświetlanego obrazu. Na przykład: P1 to dolny, prawy róg, P2 to dolny, lewy róg, itd.

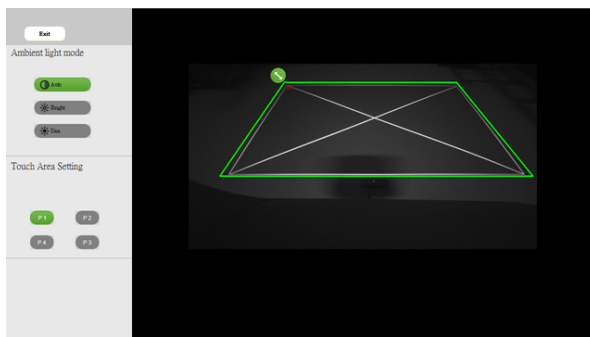

2-2 Dokładna regulacja granicy wyświetlania

Czynność 1: Kliknij P1, przeciągnij myszą P1 do górnego, lewego rogu. Wyrównaj regulowaną, szarą strefę z wyświetlaną białą ramką.

Czynność 2: Wyrównaj odpowiednio P2 do P4; wyrównywania zielona strefa powinna całkowicie zachodzić za the wyświetlaną białą ramką.

Czynność 3: Na koniec, sprawdź ponownie, czy zielona ramka całkowicie zachodzi za wyświetlaną białą ramką. Jeśli nie, ponownie wykonaj dokładną regulację.

- 2-3** Gdy obszar dotyku będzie prawidłowo ustalony, kliknij przycisk wyjścia.

Kalibracja interaktywnego dotyku

- 1 Przetłącz na tryb wyświetlania "Tylko projektor".
- 2 Wykonaj kalibrację dotyku w S560P wykorzystując interaktywny program narzędziowy S560x (Win, Mac).
- 3 Wybierz automatyczną kalibrację podczas uruchomienia interaktywnego programu narzędziowego S560X.

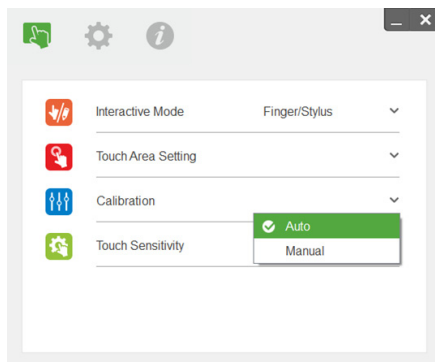

UWAGA: Jeśli pojawi się pomocniczy komunikat błędów, wykonaj ponownie wymienione poniżej czynności w celu rozwiązania problemu i wykonania automatycznej kalibracji.

- Zamknij wszystkie otwarte programy
- Zmniejsz światło otoczenia
- Nie zastanij lub nie potrząśnij obiektywem podczas kalibracji
- Zaznacz, jeśli obraz projekcji jest wyraźny, jeśli nie, wyreguluj ostrość w celu wyostrenia obrazu

Jeśli automatyczna kalibracja nie powiedzie się, wykonaj ustawienia poprzez użycie funkcji 'ręczna kalibracja'.

- 4 Wybierz Ręczna kalibracja i wykonaj czynności wykonania kalibracji. Aby uzyskać lepszą dokładność, zaleca się używanie opcji Ręczna kalibracja.

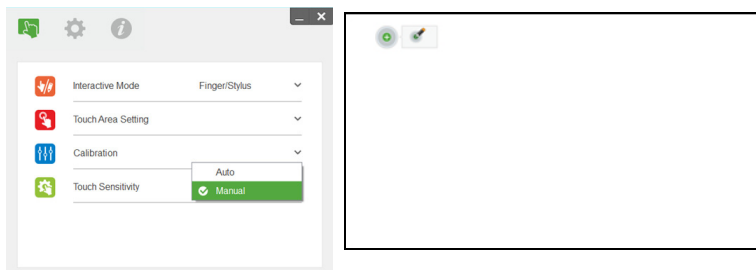

Używanie S560T i tablica suchościeralna

W celu użycia suchościeralnego markera na tablicy bez wpływu na działanie dotyku, użyj przycisku 'zatrzymaj' lub przycisku 'pusty ekran' na pilocie.

- 1 Zatrzymaj: Użyj przycisku zatrzymaj, aby zatrzymać obraz na ekranie i wstrzymać funkcjonowanie dotyku. Ponownie naciśnij przycisk zatrzymania, aby wznowić działanie dotyku.

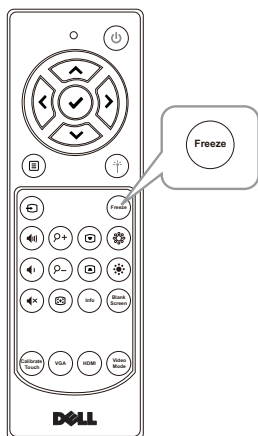

- 2 Pusty ekran: Użyj przycisku Pusty ekran w celu wyświetlenia pustego ekranu na projektorze. Naciśnij przycisk w celu przetączenia pomiędzy białym tłem/czarnym tłem i wznowienia normalnego działania. W trybie 'pusty ekran', działanie dotyku jest wstrzymane.

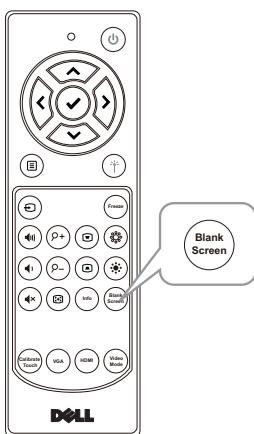

4

Podłączanie adaptera wyświetlania bezprzewodowego

Instalacja adaptera wyświetlania bezprzewodowego

Twój projektor ma HDMI i port zasilania USB dla adaptera wyświetlacza bezprzewodowego.

Adapter wyświetlacza bezprzewodowego nie jest dostarczany z projektorem S560P/S560T.

Instalacja odbywa się następująco:

- 1 Upewnij się, że jest już wyłączone zasilanie projektora.
- 2 Podłącz kabel zasilający USB do adaptera wyświetlacza bezprzewodowego, a następnie podłącz adapter wyświetlacza bezprzewodowego.

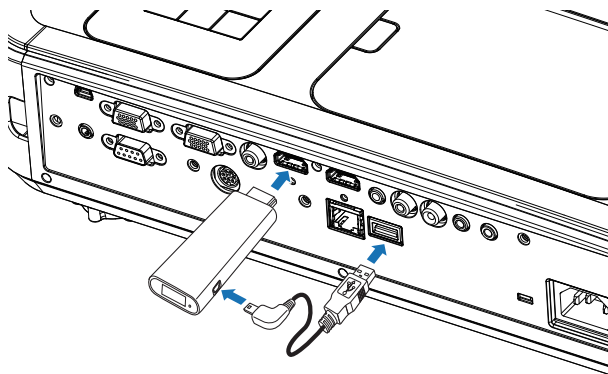

UWAGA: Kabel zasilania USB jest dostarczany z adapterem wyświetlacza bezprzewodowego i nie jest dostarczany z projektorem.

Konfigurowanie adaptera wyświetlania bezprzewodowego

1 Włączanie projektora.

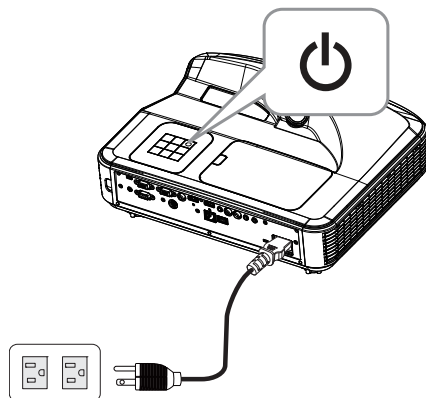

2 Przetłącz na źródło „Wireless Display” (Wyświetlacz bezprzewodowy).

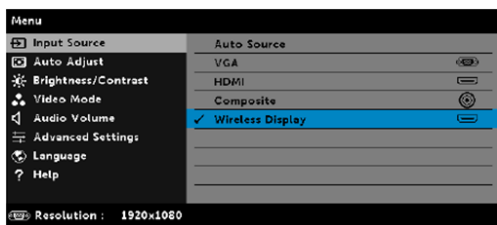

3 Sprawdź instrukcje ustawień adaptera wyświetlacza bezprzewodowego, aby kontynuować wyświetlanie bezprzewodowe.

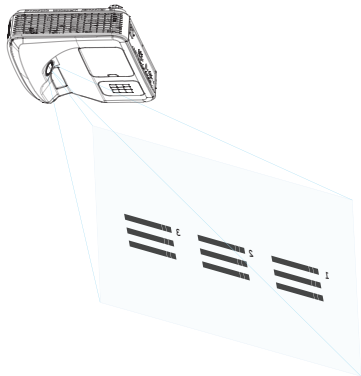

5

Rozwiązywanie problemów

Rozwiązywanie problemów



Jeśli występują problemy z projektorem, zapoznaj się z poniższymi wskazówkami dotyczącymi rozwiązywania problemów. Jeśli problem utrzymuje się, kontakt z firmą Dell: www.dell.com/contactDell.



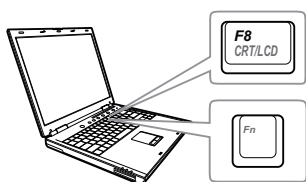

Problem

Na ekranie nie pojawia się obraz



Możliwe rozwiązanie

- Upewnij się, że wybrano prawidłowe źródło wejścia w menu INPUT SOURCE (WYB. WEJ).
- Sprawdź, czy jest aktywny zewnętrzny port graficzny. Jeśli używany jest komputer Dell typu laptop, naciśnij   (Fn+F8). W przypadku innych komputerów zapoznaj się z odpowiednią dokumentacją. Jeśli obrazy nie wyświetlają się prawidłowo należy wykonać aktualizację sterownika video komputera. W przypadku komputerów Dell patrz strona www.dell.com/support.
- Sprawdź, czy wszystkie kable są prawidłowo podłączone. Patrz "Regulacja rozmiaru obrazu" na stronie 10.
- Sprawdź, czy nie jest wygięta lub złamana żadna ze szpilek złączy.
- Sprawdź, czy lampa jest prawidłowo zamontowana (patrz "Wymiana lampy" na stronie 38).
- Użyj Test Pattern (Wzorz. Testowy) w opcji Projector Settings (Ust. projektora) menu Advanced Settings (Ustawienia zaawansowane). Sprawdź prawidłowość kolorów wzorca testowego.

Problem (ciąg dalszy)	Możliwe rozwiązanie (ciąg dalszy)
Obraz częściowy, przewijany lub jest nieprawidłowo wyświetlany	<p>1 Naciśnij przycisk Automatyczna regulacja na pilocie zdalnego sterowania.</p> <p>2 Jeśli używany jest laptop Dell, ustaw rozdzielczość komputera na 1080p (1920 x 1080):</p> <p>a Kliknij prawym przyciskiem niezajętą część pulpitu systemu Microsoft® Windows®, kliknij Właściwości, a następnie wybierz zakładkę Ustawienia.</p> <p>b Sprawdź, czy ustawienie dla portu monitora zewnętrznego wynosi 1920 x 1080 pikseli.</p> <p>c Naciśnij   (Fn+F8).</p> <p>Jeśli wystąpią trudności w zmianie rozdzielczości lub obraz na monitorze znieruchomieje, ponownie uruchom cały sprzęt oraz projektor.</p> <p>Jeśli nie korzystasz z laptopa firmy Dell, zapoznaj się z dokumentacją. Jeśli obrazy nie wyświetlają się prawidłowo należy wykonać aktualizację sterownika video komputera. W przypadku komputera Dell patrz strona www.dell.com/support.</p>
Na ekranie nie wyświetla się prezentacja	Jeśli używany jest przenośny komputer, naciśnij   (Fn+F8).
Obraz jest niestabilny lub miga	Wyreguluj funkcję śledzenia w menu OSD Display Settings (Ust. wyświetl.) Advanced Settings (Ustawienia zaawansowane) (wyłącznie w trybie PC).
Na obrazie widoczny jest pionowy migający pas	Wyreguluj funkcję czułości w menu OSD Display Settings (Ust. wyświetl.) Advanced Settings (Ustawienia zaawansowane) (wyłącznie w trybie PC).

Problem (ciąg dalszy)	Możliwe rozwiązanie (ciąg dalszy)
Nieprawidłowe kolory obrazu	<ul style="list-style-type: none"> • Jeśli na wyświetlaczu pojawi się nieprawidłowy sygnał wyjścia z karty graficznej, ustaw typ sygnału na RGB w menu OSD Image Settings (Ust. obrazu) na karcie Advanced Settings (Ustawienia zaawansowane). • Użyj Test Pattern (Wzor. Testowy) w menu Projector Settings (Ust. projektora) menu Advanced Settings (Ustawienia zaawansowane). Sprawdź prawidłowość kolorów wzorca testowego.
Obraz jest nieostry	<p>1 Upewnij się, że ekran projekcji znajduje się w wymaganej odległości od projektora (1,46 stopy [44,6 cm] ~ 1,83 stopy [55,8 cm]).</p>
Obraz rozciągnięty podczas wyświetlania DVD w formacie 16:9	<p>Projektor automatycznie wykrywa format sygnału wyjścia. Powoduje to utrzymanie oryginalnego współczynnika proporcji rzutowanego obrazu zgodnie z formatem sygnału na wejściu.</p> <p>Jeśli obraz jest nadal rozciągnięty, wyreguluj współczynnik proporcji w pozycji Display Settings (Ust. wyświetl.) w menu Advanced Settings (Ustawienia zaawansowane) w menu OSD.</p>
Obraz jest odwrócony	Wybierz Projector Settings (Ust. projektora) menu Advanced Settings (Ustawienia zaawansowane) w menu OSD i wyreguluj tryb projektora.
Lampa jest spalona lub generuje trzaskające dźwięki	Gdy zbliża się koniec okresu żywotności lampy, może się ona spalić lub rozpocząć generowanie głośnych, trzaskających dźwięków. Jeśli do tego dojdzie, projektor nie włączy się ponownie. Informacje dotyczące wymiany lampy znajdują się w części "Wymiana lampy" na stronie 38.
Wskaźnik LAMPA świeci statym bursztynowym światłem	Jeżeli wskaźnik LAMPA świeci statym bursztynowym światłem należy wymienić lampę.

Problem (ciąg dalszy)	Możliwe rozwiązanie (ciąg dalszy)
Wskaźnik LAMPA miga bursztynowym światłem	<p>Jeśli wskaźnik LAMPA miga bursztynowym światłem, może być przerwane połączenie modułu lampy. Sprawdź moduł lampy i upewnij się, że jest prawidłowo zainstalowany.</p> <p>Jeżeli wskaźnik LAMPA i wskaźnik Zasilanie migają światłem bursztynowym, sterownik lampy jest uszkodzony i projektor zostanie wyłączone automatycznie.</p> <p>Jeśli wskaźniki LAMPA i TEMPERATURA migają światłem bursztynowym, a wskaźnik Zasilanie świeci stałym światłem niebieskim, uszkodzone jest pokrętko kolorów i projektor wyłączy się automatycznie.</p> <p>Aby wyłączyć tryb zabezpieczenia, naciśnij i przytrzymaj przez 10 sekund przycisk ZASILANIE.</p>
Wskaźnik TEMPERATURA świeci ciągłym bursztynowym światłem	<p>Projektor jest przegrzany. Wyświetlacz wyłączy się automatycznie. Gdy projektor ochłodzi się, wyświetlacz można włączyć ponownie. Jeśli problem utrzymuje się, kontakt z firmą Dell: www.dell.com/contactDell.</p>
Wskaźnik Temperatura świeci migającym światłem pomarańczowym	<p>Jeśli awarii ulegnie wentylator projektora, projektor wyłączy się automatycznie. Spróbuj wyłączyć tryb projektora naciskając i przytrzymując przycisk Zasilanie przez 10 sekund. Zaczekaj około 5 minut i spróbuj ponownie włączyć zasilanie. Jeśli problem utrzymuje się, kontakt z firmą Dell: www.dell.com/contactDell.</p>
Pilot zdalnego sterowania nie pracuje prawidłowo lub działa w ograniczonym zakresie	<p>Baterie mogą być rozładowane. Jeśli tak, wymień baterie AAA na 2 nowe.</p>

Objaśnienie sygnałów

Status projektora	Opis	Przyciski sterujące	Wskaźnik	
		Zasilanie	TEMP (Bursztynowy)	LAMP (Bursztynowy)
Tryb oczekiwania	Projektor w trybie oczekiwania. Gotowy do włączenia zasilania.	Białe migające	Wyt.	Wyt.
Tryb rozgrzewania	Projektor wymaga trochę czasu na rozgrzanie i włączenie zasilania.	Białe	Wyt.	Wyt.
Włączona lampa	Projektor znajduje się w trybie normalnym, gotowy do wyświetlania obrazu.  Uwaga: Brak dostępu do menu OSD.	Białe	Wyt.	Wyt.
Tryb chłodzenia	Projektor wykonuje chłodzenie w celu wyłączenia.	Białe	Wyt.	Wyt.
Przegrzany projektor	Mogą być zablokowane szczeliny wentylacyjne lub temperatura otoczenia wzrosła powyżej 40°C. Projektor wyłączy się automatycznie. Upewnij się, że nie są zablokowane szczeliny przepływu powietrza oraz, że temperatura otoczenia mieści się w dopuszczalnym zakresie. Jeśli problem utrzymuje się, kontakt z firmą Dell.	Wyt.	BURSZTYNOWY	Wyt.
Uszkodzenie wentylatora	Uszkodzenie jednego z wentylatorów. Projektor wyłączy się automatycznie. Jeśli problem utrzymuje się, kontakt z firmą Dell.	Wyt.	BURSZTYNOWE migające	Wyt.
Uszkodzenie sterownika lampy	Nastąpiło uszkodzenie sterownika lampy. Projektor wyłączy się automatycznie. Odtąć przewód zasilający. Po trzech minutach podłącz przewód zasilający i ponownie włącz wyświetlacz. Jeśli ten problem utrzymuje się, kontakt z firmą Dell.	BURSZTYNOWE migające	Wyt.	BURSZTYNOWE migające
Uszkodzenie koła kolorów	Nie można uruchomić koła kolorów. Projektor został uszkodzony i wyłączy się automatycznie. Odtąć przewód zasilający. Po trzech minutach podłącz przewód zasilający i ponownie włącz wyświetlacz. Jeśli ten problem utrzymuje się, kontakt z firmą Dell.	Białe	BURSZTYNOWE migające	BURSZTYNOWE migające
Awaria lampy	Uszkodzona lampa. Wymień lampę.	Wyt.	Wyt.	BURSZTYNOWY
Awaria - zasilanie prądem stałym (+12V)	Przerwane zostało zasilanie. Projektor wyłączy się automatycznie. Odtąć przewód zasilający. Po trzech minutach podłącz przewód zasilający i ponownie włącz wyświetlacz. Jeśli ten problem utrzymuje się, kontakt z firmą Dell.	BURSZTYNOWE migające	BURSZTYNOWY	BURSZTYNOWY
Nie powiodło się potężenie modułu lampy	Potężenie modułu lampy mogło zostać przerwane. Sprawdź moduł lampy i upewnij się, że jest prawidłowo zainstalowany. Jeśli problem utrzymuje się, kontakt z firmą Dell.	Wyt.	Wyt.	BURSZTYNOWE migające

6

Konserwacja

Wymiana lampy

- △ **OSTRZEŻENIE:** Przed rozpoczęciem jakichkolwiek procedur opisanych w tej części należy wykonać Instrukcje bezpieczeństwa zgodnie z opisem na stronie 9.

Wymień lampę, kiedy na ekranie pojawi się komunikat „**Lamp is approaching the end of its useful life in the operation. (Zbliża się koniec cyklu żywotności lampy dla operacji wymagających pełnej mocy.) Replacement suggested! (Zalecana wymiana!) www.dell.com/lamps**”. Jeśli problem nie ustępuje po wymianie lampy, skontaktuj się z firmą Dell.

- △ **OSTRZEŻENIE:** Aby zapewnić bezpieczne i optymalne warunki działania projektora należy użyć oryginalną lampę.
- △ **OSTRZEŻENIE:** Podczas użytkowania lampa rozgrzewa się do wysokiej temperatury. Przed przystąpieniem do wymiany lampy projektor powinien stygnąć przynajmniej przez 30 minut.
- △ **OSTRZEŻENIE:** Nie wolno dotykać żarówki ani żadnej szklanej części lampy. Lampy projektora są bardzo delikatne i mogą się pociąć po dotknięciu. Pocięte kawałki szkła są ostre i mogą spowodować obrażenia.
- △ **OSTRZEŻENIE:** Po pocięciu lampy należy usunąć z projektora wszystkie kawałki szkła i wyrzucić je lub przetworzyć zgodnie z prawem stanowym, lokalnym lub federalnym. Dalsze informacje można uzyskać pod adresem www.dell.com/hg.

- 1 Wyłącz projektor i odłącz przewód zasilania.
- 2 Pozostaw projektor na co najmniej 30 minut, aż ostygnie.
- 3 Poluzuj śrubę zabezpieczającą pokrywę górną, a następnie zdejmij pokrywę.
- 4 Poluzuj śrubę mocującą lampę.
- 5 Wyjmij lampę, chwytając za jej metalowy uchwyt.



UWAGA: Firma Dell może zażądać zwrotu do Dell lampy wymienionej zgodnie z warunkami gwarancji. W przeciwnym razie należy skontaktować się z lokalną placówką utylizacji odpadów, aby uzyskać adres najbliższego punktu składowania odpadów.

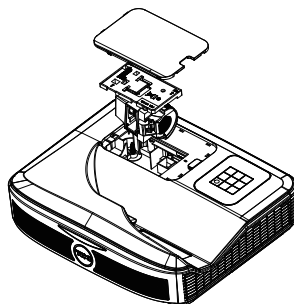

- 6 Wymień lampę na nową.
- 7 Dokręć śrubę mocującą lampę.
- 8 Załóż pokrywę górną i dokręć śrubę.
- 9 Wyzeruj czas pracy lampy, wybierając „Yes” (Tak) dla opcji **Lamp Reset (Zerow. Lampy)** w menu ekranowym **Power Settings (Ustawienia mocy)** otwieranym z menu **Advanced Settings (Ustawienia zaawansowane)**.
Jeśli zmieniony został nowy moduł lampy, projektor automatycznie wykryje i zresetuje licznik godzin pracy lampy.



OSTRZEŻENIE: Utylizacja lampy (tylko USA)

Hg LAMP(A) Y ZNAJDUJĄCA SIĘ W TYM PRODUKCIE ZAWIERA RTĘĆ I NALEŻY JĄ PODDAĆ RECYKLINGOWI LUB USUNĄĆ ZGODNIE Z PRZEPISAMI LOKALNYMI, STANOWYMI LUB FEDERALNYMI. DALSZE INFORMACJE ZNAJDUJĄ SIĘ NA STRONIE WWW.DELL.COM/HG LUB MOŻNA JE UZYSKAĆ PO SKONTAKTOWANIU SIĘ Z ELECTRONIC INDUSTRIES ALLIANCE POD ADRESEM WWW.EIAE.ORG. INFORMACJE DOTYCZĄCE USUWANIA LAMP, MOŻNA UZYSKAĆ POD ADRESEM WWW.LAMPRECYCLE.ORG.

Wymiana baterii w pilocie



UWAGA: Wyjmij baterie z pilota zdalnego sterowania, gdy nie jest używany.

1 Naciśnij zakładkę, aby podnieść pokrywę wnęki baterii.

1

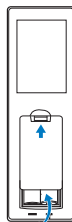

2 Sprawdź oznaczenia biegunów baterii (+/-).

2

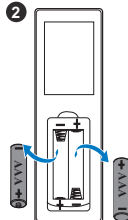

3 Włóż baterie i dopasuj ich bieguny, zgodnie z oznaczeniami we wnęce baterii.

3

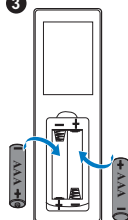

UWAGA: Należy unikać mieszania różnych typów baterii i używania razem baterii nowych i starych.

4 Odsuń pokrywę baterii.

4

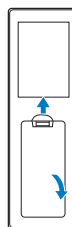

7

Specyfikacje

Zawór świetlny	0,65" 1080p S600 DMD, DarkChip3™
Jasność	3400 lumenów ANSI (maksymalnie)
Współczynnik kontrastu	Typowy 1800:1 (pełne włączenie/pełne wyłączenie)
Równomierność	Typowa 80% (standard japoński - JBMA)
Liczba pikseli	1920 x 1080 (1080p)
Współcz. Kształtu	16:9
Liczba wyświetlanych kolorów	1,07 miliarda kolorów
Szybkość kąta kolorów	2 X 1 X dla wyświetlacza 3D
Obiektyw projekcyjny	Stały obiektyw (WA21), F#/2,4 Współczynnik rzutu = UST TR0,25 Współczynnik przesunięcia: $118,5 \pm 5\%$
Wymiary ekranu projekcyjnego	81 ~100 cali Zoptymalizowany rozmiar: 89,1 cali
Odległość od ekranu	1,46 ~1,83 stopy (44,6cm ~55,8)
Zgodność ze standardami obrazu wideo	Wideo kompozytowe: NTSC: M (3,58 MHz), 4,43 MHz PAL: B, D, G, H, I, M, N, 4,43 MHz SECAM: B, D, G, K, K1, L, 4,25/4,4 MHz Wejście wideo kompozytowe przez VGA: 1080i (50/60 Hz), 720p (50/60 Hz), 576i/p, 480i/p Wejście HDMI: 1080p, 720p, 576i/p, 480i/p
Zasilanie	Uniwersalny zasilacz prądu zmiennego 90~264 50-60 Hz z wejściem PFC

Zużycie energii

Tryb normalny: Prąd zmienny 320 W \pm 10% @ 110 V

Tryb Eco: Prąd zmienny 270 W \pm 10% @ 110 V

Tryb oczekiwania: < 0,5 W

Sieciowy tryb oczekiwania: < 3 W



UWAGA: Domyślnie, projektor jest ustawiony na przechodzenie do trybu oszczędzania energii po 20 minutach braku aktywności.

Audio

2 głośnik x 10 waty (RMS)

Poziom hałasu

Tryb normalny: 36 dB(A)

Tryb Eco: 32 dB(A)

Ciężar projektora

10,36 funta (4,7kg)

Wymiary

(szer. x wys. x gł.)

15,08 x 12,52 x 4,06 cali (383 x 318 x 103 mm)

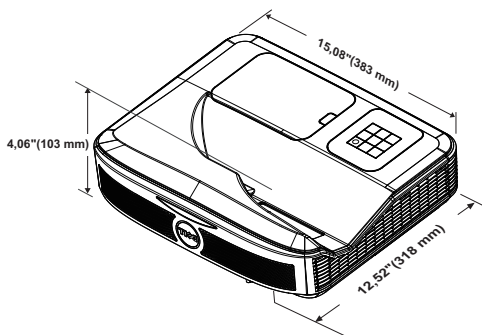

Parametry otoczenia

Temperatura działania: 5 °C do 40 °C
(41 °F do 104 °F)

Wilgotność: Maksymalnie 80%

Temperatura przechowywania: 0 °C do 60 °C
(32 °F do 140 °F)

Wilgotność: Maksymalnie 90%

Temperatura dostawy: -20 °C do 60 °C
(-4 °F do 140 °F)

Wilgotność: Maksymalnie 90%

Złącza wejścia/wyjścia

Zasilanie: Jedno gniazdo prądu zmiennego
(3-pinowe - wejście C14)

Wejście VGA: Jedno 15-pinowe wejście D-sub (niebieskie) VGA dla sygnału analogowego RGB/Component.

Wyjście VGA: Jedno 15-pinowe złącze D-sub (Czarne) dla połączenia VGA-A loop through.

Wejście wideo kompozytowe: Jedno żółte gniazdo RCA dla sygnału CVBS.

Wejście HDMI: Dwa złącza HDMI do obsługi sygnałów HDMI 1.4a. według specyfikacji HDCP.

Analogowe wejście audio: Jedno telefoniczne gniazdo stereo 3,5 mm stereo mini jack (Niebieskie)/Jedna para wejścia audio RCA (L/R)

Zmienne wyjście audio: Jedno 3,5 mm mini gniazdo telefoniczne stereo (Zielone).

Dwa telefoniczne gniazda stereo 3,5 mm stereo mini jack (Niebieskie) i dwie pary złącza RCA (Czerwone/Białe)

Mikrofon: Jedno 3,5 mm mini gniazdo telefoniczne (Różowe).

Port USB (mini USB): Jedno podrzędne złącze mini-USB do aktualizacji firmware/interaktywne.

Wyjście 5 V / 1,8A: Jedno wyjście USB typu A 5 V DC/1,8 A do zasilania klucza sprzętowego.

Port RS232: Jedno 9-stykowe gniazdo D-sub do komunikacji RS232.

Gniazdo RJ-45: Jedno złącze RJ-45 do wbudowanego modułu sterowania z sieci.

Moduł dotykowy: jedno gniazdo zasilania typu jack modułu kurtyny

Lampa

Lampa PHILIPS 260 W wymieniana przez użytkownika

Żywotność lampy

Tryb normalny: Do 3000 godzin

Tryb Eco: Do 5000 godzin



UWAGA: Klasyfikacja żywotności lampy dla dowolnego projektora, to jedynie miara zmniejszania się jasności i nie stanowi specyfikacji czasu do awarii lampy i zaprzestania świecenia. Żywotność lampy jest definiowana jako czas, w którym więcej niż 50 procent przykładowej grupy lamp zmniejszy jasność o około

50 procent znamionowych lumenów dla określonej lampy. Nie można zapewnić określonej żywotności lampy. Rzeczywista długość użytecznego działania lampy projektora zależy od warunków działania i sposobów wykorzystania. Używanie projektora w trudnych warunkach, takich jak zapylenie, wysokie temperatury, wiele godzin codziennej pracy i przerwy zasilania, prawdopodobnie spowodują skrócenie żywotności lampy lub przyczynią się do awarii lampy.

8

Informacje dodatkowe

Dodatkowe informacje na temat korzystania z projektora zawiera **Podręcznik użytkownika projektora Dell** pod adresem www.dell.com/support/manuals.

9

Kontakt z firmą Dell

Połączenia dla klientów ze Stanów Zjednoczonych, pod numerem 800-WWW-DELL (800-999-3355).



UWAGA: Przy braku aktywnego połączenia z Internetem, informacje kontaktowe można znaleźć na fakturze, opakowaniu, rachunku lub w katalogu produktów Dell.

Firma Dell udostępnia kilka opcji pomocy i serwisu online i przez połączenie telefoniczne. Dostępność zależy od kraju i produktu, a niektóre usługi mogą nie być dostępne w danym regionie. Kontakt z firmą Dell w sprawie sprzedaży, pomocy technicznej lub usług dla klienta:

- 1 Przejdź pod adres www.dell.com/contactDell.
- 2 Wybierz swój region na interaktywnej mapie.
- 3 Wybierz segment do kontaktu.
- 4 Wybierz odpowiednią usługę lub łącze pomocy w zależności od potrzeb.

Indeks

D

Dell

kontakt 45, 46

G

Główny moduł 7

Aparat 7

Obiektyw 7

Odbiorniki podczerwieni (IR)
7

Pokrywa lampy 7

Przycisk zasilania 7

K

Kontakt z firmą Dell 5, 38

N

numery telefoniczne 46

P

Pilot zdalnego sterowania 12

Pióro interakt.

Bateria 17

Końcówka pióra 17

Przetątnik zasilania 17

Uchwyt paska na rękę 17

Wskaźnik zasilania 17

pomoc techniczna

kontakt z firmą Dell 45, 46

Porty połączeń

Mini USB (mini typu B) 8

Zasilanie modułu

dotykowego 8

Złącze A USB 8

Złącze audio RCA 8

Złącze Composite Video 8

Złącze HDMI1 8

Złącze HDMI2 8

Złącze mikrofonu 8

Złącze przewodu

zasilającego 8

Złącze RJ45 8

Złącze RS232 8

Złącze wejścia audio 8

Złącze wejścia VGA 8

Złącze wyjścia audio 8

Złącze wyjścia VGA (złącze
przelotowe monitora) 8

R

Regulacja ostrości projektora
10, 31

S

Specyfikacje

Audio 42

Ciężar projektora 42

Jasność 41
Liczba pikseli 41
Liczba wyświetlanych
kolorów 41
Obiektyw projekcyjny 41
Odległość od ekranu 41
Parametry otoczenia 42
Poziom hałasu 42
Równomierność 41
Szybkość koła kolorów 41
Współcz. Kształtu 41
Współczynnik kontrastu 41
Wymiary 42
Wymiary ekranu
projekcyjnego 41
Zasilanie 41
Zawór świetlny 41
Zgodność ze standardami
obrazu wideo 41
Złącza wejścia/wyjścia 42
Zużycie energii 42

W

Wymiana lampy 38